

INSPECTIA MUNCII

INSPECTORATUL TERITORIAL DE MUNCA IALOMITA

## ANUNT DE INTENTIE

### PENTRU DEPUINERE OFERTĂ ÎN VEDEREA APLICĂRII ACHIZITIEI DIRECTE DE LUCRARI REPARATII CAPITALE - „LUCRARI DE INLOCUIRE A TAMPLARIEI EXTERIOARE SI LUCRARI DE REPARATII AFERENTE”

INSPECTORATUL TERITORIAL DE MUNCA IALOMITA cu sediul în str. Constantin Dobrogeanu Gherea nr. 1A, Ialomita, CUI: 4506958, intenționează să achiziționeze Lucrari reparatii capitale – inlocuire tamplarie exterioara si lucrari de reparatii aferente, prin cumparare directa catalog electronic cu anunt de publicitate publicat pe site ITM.

Lucrarile se încadrează în următorul cod CPV: 45421100-5 – Instalare de usi, de ferestre si de elemente conexe.

#### Conditii contract:

1. Se va încheia un contract de executie lucrari, cu un singur operator economic.
2. Lucrarile se vor efectua la sediul Inspectoratului Teritorial de Munca Ialomita, conform descrierii din caietul de sarcini.
3. Termenul de executie al lucrarilor: 60 zile de la semnarea contractului.
4. Oferta financiara va avea perioada de valabilitate de 90 zile, avand caracter ferm si obligatoriu din punct de vedere al continutului pe toata perioada de valabilitate. Oferta financiara se va completa cu pretul total al lucrarii, in lei fara TVA.
5. Plata pentru aceste lucrari se va face în termen de maxim 60 zile de la înregistrarea facturii la Autoritatea Contractantă, conform prevederi art 7 al. 1 din legea 72/2013.

#### Conditii participare:

1. Operatorul economic trebuie sa fie inregistrat in SEAP.
2. Certificate sau documente relevante care sa dovedeasca forma de inregistrare, sediul si obiectul de activitate al operatorului economic (certificat ONRC)
3. Declaratie pe proprie raspundere privind neincadrarea in prevederile art. 167 alin (1), lit.e), din Legea 98/2016, prin care Autoritatea Contractanta exclude din participarea la procedura de atribuire orice operator economic care se afla intr-o situatie de conflict de interese in sensul art.59 din Legea 98/2016, si care nu poate fi remediata prin masuri pentru



## INSPECTIA MUNCII

### INSPECTORATUL TERITORIAL DE MUNCA IALOMITA

eliminarea circumstanțelor care au generat conflictul de interese în sensul celor enumerate la art.62, alin (3) din Legea 98/2016.

4. Fișa de informații generale a operatorului după caz.
5. Declarație prin care operatorul economic declară faptul că la elaborarea ofertei a ținut cont de obligațiile referitoare la condițiile de muncă și protecția muncii.

Achiziția directă nefiind o procedură de atribuire nu se desfășoară o ședință publică de deschidere a ofertelor și nici nu se vor solicita completări ale documentelor lipsă.

Ofertele care nu conțin toate documentele solicitate vor fi declarabile inacceptabile și nu vor intra în evaluare.

#### **Criterii adjudecare:**

Pretul cel mai scăzut dintre ofertele care îndeplinesc cerințele tehnice solicitate în caietul de sarcini.

#### **Termen limită primire oferte:**

31.08.2023 ora 16.30

#### **Informații suplimentare:**

1. Operatorii economici trebuie să depună oferta până la data de 31.08.2023 ora 16.30 la secretariatul instituției.
2. Oferta va cuprinde **propunerea tehnică, propunerea financiară** conform model anexat și **documentele** solicitate la condiții **de participare**, semnate și stampilate.
3. Autoritatea contractantă va selecta ofertele care respectă toate cerințele solicitate în caietul de sarcini.
4. Operatorul economic câștigător va avea obligația de a înregistra oferta în catalogul SEAP în termen de 2 ore de la primirea copiei Raportului de achiziție. Operatorul economic are obligația să accepte/refuze oferta în ziua în care I.T.M. Ialomita îi expediază raportul achiziției. În caz contrar autoritatea contractantă refuză achiziția și o reia cu ofertantul următor.
5. În cazul în care se depun oferte cu același pret, autoritatea contractantă are dreptul să solicite



INSPECTIA MUNCII

INSPECTORATUL TERITORIAL DE MUNCA IALOMITA

ofertantilor o noua propunere financiara, caz in care castigator va fi declarat ofertantul cu propunerea financiara cu pretul cel mai scazut.

6. Persoana contact informatii suplimentare: Crutu Daniela: 0762675045.

**Documente anexate:**

- Model fisa informatii generale
- Model declaratie privind evitarea conflictului de interese
- Model oferta financiara
- Model declaratie sanatate si securitate in munca

**ATENTIONARE:**

Ofertantul care este declarat castigator in urma primirii Raportului achizitiei isi va defini oferta in catalogul electronic astfel:

- sub codul CPV: 45421100-5, cu denumirea "Lucrari reparatii capitale ferestre – inlocuire tamplarie exterioara si lucrari de reparatii aferente", iar la descriere se va trece "conform caiet sarcini publicat pe site ITM "

INSPECTOR SEF,  
PETCU MARIUS DANIEL



SEF SERUAL,  
ILIE VIOLETA

CONSILIER ACHIZITII PUBLICE  
CRUTU DANIELA



INSPECTIA MUNCII

INSPECTORATUL TERITORIAL DE MUNCA IALOMITA

Ofertant

.....  
(denumirea/numele)

### INFORMATII GENERALE

1. Denumirea/numele:
2. Codul fiscal:
3. Adresa sediului central
4. Telef:  
Fax:  
E-mail:  
Cont Trezorerie:
5. Certificatul de inmatriculare/inregistrare:
6. Activitati CAEN pentru care exista autorizare (se va preciza codul CAEN corespondent obiectului acordului-cadru
7. Cifra de afaceri pe ultimii 3 ani:

<i>Cifra de afaceri in domeniul de activitate specific obiectului contractului</i>			
<i>Anul</i>	<i>Valoare Moneda</i>	<i>Curs de schimb</i>	<i>Echivalent LEI</i>
<i>2020</i>			
<i>2021</i>			
<i>2022</i>			
<i>Media cifrei de afaceri</i>			

Semnătura ofertantului sau a reprezentantului ofertantului .....

Numele și prenumele semnatarului .....

Capacitate de semnătura .....



INSPECTIA MUNCII

INSPECTORATUL TERITORIAL DE MUNCA IALOMITA

***Detalii despre ofertant***

*Numele ofertantului* .....

*Țara de reședință* .....

*Adresa* .....

*Adresa de corespondență (dacă este diferită)* .....

*Telefon / Fax* .....

*Data* .....

*Totodată, declar ca am luat la cunoștința de prevederile art 292 « Falsul în Declarații » din Codul Penal referitor la « Declararea necorespunzătoare a adevărului, făcuta unui organ sau instituții de stat ori unei alte unități în vederea producerii unei consecințe juridice, pentru sine sau pentru altul, atunci când, potrivit legii ori împrejurărilor, declarația făcuta servește pentru producerea acelei consecințe, se pedepsește cu închisoare de la 3 luni la 2 ani sau cu amenda »*

*Notă: Toate câmpurile trebuie completate de ofertant sau după caz, de către reprezentantul ofertantului. Aceasta declarație, în cazul asocierii, se va prezenta de către fiecare membru în parte, semnata de reprezentantul sau legal.*



INSPECTIA MUNCII

INSPECTORATUL TERITORIAL DE MUNCA IALOMITA

Operator Economic  
.....  
(denumirea)

### DECLARAȚIE PRIVIND CONFLICTUL DE INTERESE

Subsemnatul \_\_\_\_\_, reprezentant împuternicit al  
\_\_\_\_\_ (denumireasi datele de identificare ale operatorului economic)

a) declar pe propria răspundere, sub sancțiunea excluderii din procedură și sub sancțiunile aplicate faptei de fals în acte publice, cănu mă aflu în situația prevăzută la **art. 167 alin (1), lit. e), din Legea 98/2016, prin care Autoritatea Contractanta exclude din participarea la procedura de atribuire orice operator economic care se afla într-o situație de conflict de interese în sensul art.59 din Legea 98/2016, și care nu poate fi remediata prin masuri pentru eliminarea circumstanțelor care au generat conflictul de interese în sensul celor enumerate la art.62, alin (3) din Legea 98/2016.**

b) nu avem drept membri în cadrul consiliului de administrație/organ de conducere sau de supervizare și/sau nu avem acționari ori asociați persoane care sunt soț/soție, rudă sau afin până la gradul al patrulea inclusiv sau care se află în relații comerciale, astfel cum sunt acestea prevăzute la art. 167 alin (5) lit. b) din Legea 98/2016, cu persoane ce dețin funcții de decizie în cadrul autorității contractante, conform anexei.

In sensul celor de mai sus, depun anexat prezentei declarații **Certificat constatator** eliberat de eliberat de Ministerul Justiției - Oficiul Registrului Comerțului (sau echivalent în cazul persoanelor juridice străine) [SAU] **Extras din Registrul acționarilor, certificate de administrator, în cazul societăților pe acțiuni**, din care să rezulte că nu avem acționari persoane care sunt soț/soție, rudă sau afin până la gradul al patrulea inclusiv sau care se află în relații comerciale cu persoanele nominalizate din partea autorității contractante.

Subsemnatul declar că informațiile furnizate sunt complete și corecte în fiecare detaliu și înțeleg că autoritatea contractantă are dreptul de a solicita, în scopul verificării și confirmării declarațiilor, orice documente doveditoare de care dispun.

Semnătura ofertantului sau a reprezentantului ofertantului .....

Numele și prenumele semnatarului .....

Capacitate de semnătura .....

**Detalii despre ofertant**

Numele ofertantului .....

Țara de reședință .....



INSPECTIA MUNCII

INSPECTORATUL TERITORIAL DE MUNCA IALOMITA

*Adresa* .....

*Adresa de corespondență (dacă este diferită)* .....

*Telefon / Fax* .....

*Data* .....

*Totodată, declar ca am luat la cunoștința de prevederile art 292 « Falsul în Declarații » din Codul Penal referitor la « Declararea necorespunzătoare a adevărului, făcuta unui organ sau instituții de stat ori unei alte unități în vederea producerii unei consecințe juridice, pentru sine sau pentru altul, atunci când, potrivit legii ori împrejurărilor, declarația făcuta servește pentru producerea acelei*



INSPECTIA MUNCII

INSPECTORATUL TERITORIAL DE MUNCA IALOMITA

**Anexa a declarației privind evitarea conflictului de interes**

TABEL  
CU PERSOANELE CARE DETIN FUNCTII DE DECIZIE IN  
CADRUL INSTITUTIEI

Nume Prenume	Funcție
PETCU MARIUS DANIEL	INSPECTOR SEF
ILIE VIOLETA	SEF SERVICIU
NEGULESCU VERGINICA	Presedinte comisie evaluare
SCUTELNICU NICOLAE	Membru comisie evaluare
SALOMIA CLEMANSĂ	Membru comisie evaluare
STEFANOIU DANIELA	Membru comisie evaluare
CRUTU DANIELA	Membru comisie evaluare
STOICA CORNEL	Presedinte de rezerva comisie evaluare
TOMA ALEXANDRU	Membru de rezerva comisie evaluare





INSPECTIA MUNCII

INSPECTORATUL TERITORIAL DE MUNCA IALOMITA

Operator Economic

.....  
(denumirea)

**FORMULAR DE OFERTĂ (PROPUNERE FINANCIARA)**  
**pentru atribuirea contractului**

1. Examinand documentatia de atribuire, subsemnatii....., reprezentanti ai ofertantului  
.....(denumirea/numele ofertantului), ne oferim ca, in conformitate cu prevederile si cerintele cuprinse in documentatia mai sus mentionata, sa executam..... (denumirea lucrarilor) pentru suma de .....lei platibilă după recepția lucrarilor respective, la care se adaugă TVA în valoare de .....lei (suma în litere și în cifre) conform legii;

2. Ne angajam sa mentinem aceasta oferta valabila pentru o durata de \_\_\_zile, (durata in litere si cifre), respectiv pana la data de .....(ziua/luna/anul), si ea va ramane obligatorie pentru noi si poate fi acceptata oricand inainte de expirarea perioadei de valabilitate.

3 Pana la incheierea si semnarea contractului aceasta oferta, impreuna cu comunicarea transmisa de dumneavoastra, prin care oferta noastra este stabilita castigatoare, vor constitui un contract angajant intre noi.

4. Precizam ca:

nu depunem oferta alternativa.  depunem oferta alternativa.

Semnătura ofertantului sau a reprezentantului ofertantului .....

Numele și prenumele semnatarului .....

Capacitate de semnătura .....

**Detalii despre ofertant**

Numele ofertantului .....

Țara de reședință .....

Adresa .....

Adresa de corespondență (dacă este diferită) .....

Telefon / Fax .....

Data .....



INSPECTIA MUNCII

INSPECTORATUL TERITORIAL DE MUNCA IALOMITA

Operator Economic

.....

(denumirea)

### **DECLARATIE PRIVIND SANATATE SI SECURITATEA IN MUNCA**

Subsemnatul ..... (nume si prenume), reprezentant imputernicit al

.....

(denumirea operatorului economic), declar pe propria raspundere ca ma anagajez sa prestez..... pe parcursul indeplinirii contractului, in conformitate cu regulile obligatorii referitoare la conditiile de munca si de protectie a muncii din legea nr 319/2006- Legea sanatatii si securitatii in munca si din Hotararea nr 1425/2006-Normele metodologice de aplicare a prevederilor legii 319/2006, ambele cu modificarile ulterioare.

De asemenea, declar pe propria raspundere ca la elaborarea ofertei am tinut cont de obligatiile referitoare la conditiile de munca si de protectie a muncii, si am inclus costul pentru indeplinirea acestor obligatii.

Semnătura ofertantului sau a reprezentantului ofertantului .....

Numele și prenumele semnatarului .....

Capacitate de semnătura .....

#### **Detalii despre ofertant**

Numele ofertantului .....

Țara de reședință .....

Adresa .....

Adresa de corespondență (dacă este diferită) .....

Telefon / Fax .....

Data .....

Totodată, declar ca am luat la cunoștința de prevederile art 292 « Falsul în Declarații » din Codul Penal referitor la

« Declaraarea necorespunzătoare a adevărului, făcuta unui organ sau instituții de stat ori unei alte unități în vederea producerii unei consecințe juridice, pentru sine sau pentru altul, atunci când, potrivit legii ori împrejurărilor, declarația făcuta servește pentru producerea acelei consecințe, se pedepsește cu închisoare de la 3 luni la 2 ani sau cu amenda »



INSPECTIA MUNCII

INSPECTORATUL TERITORIAL DE MUNCA IALOMITA

### CAIET DE SARCINI

Caietul de sarcini face parte integrantă din documentația pentru atribuirea contractului și constituie ansamblul cerințelor pe baza cărora se elaborează de către fiecare ofertant propunerea tehnică. Caietul de sarcini conține, în mod obligatoriu, specificații tehnice. **Cerințele impuse vor fi considerate ca fiind minimale.**

În acest sens orice ofertă prezentată, care se abate de la prevederile Caietului de sarcini, va fi luată în considerare, dar numai în măsura în care propunerea tehnică presupune asigurarea unui nivel calitativ superior cerințelor minimale din Caietul de sarcini. **Ofertarea de lucrari inferioare celor prevăzute în caietul de sarcini va fi declarată ofertă neconformă și va fi respinsă.**

#### 1.OBIECTUL ACHIZITIEI

Denumirea: **LUCRARI DE REPARATII CAPITALE - „ LUCRARI DE INLOCUIRE A TAMPLARIEI EXTERIOARE SI LUCRARI DE REPARATII AFERENTE” (tamplarie PVC si geam termopan) LA INSPECTORATUL TERITORIAL DE MUNCA IALOMITA, cu sediul in Slobozia, Strada Constantin Dobrogeanu Gherea, nr.1A, Ialomita.**

- **Suprafata totala a tamplariei care face obiectul acestei investitii este de 235,05 mp;**
- **Lucrările de reparatii capitale – „Lucrari de inlocuire a tamplariei exterioare si lucrari de reparatii aferente”- se vor efectua la toata cladirea inspectoratului;**
- Pretul pe metru patrat (mp) cuprinde tamplaria PVC de culoare alba, geamurile termopan 24mm, montare glafuri interioare din PVC si reparatiile de zidarie dupa montare.

**LOCATIA in care se va efectua lucrarea este :**

**Slobozia, strada Constantin Dobrogeanu Gherea nr.1A, Ialomita.**

#### 2.SPECIFICATII TEHNICE - LUCRARI DE REPARATII CAPITALE INLOCUIT TAMPLARIE ALUMINIU

- **profil PVC, cu 5 camere de izolare;**
- **culoare (exterior/interior): alb;**
- **feronerie GU, alb;**
- **geam termorezistent standard 24mm;**
- **deschidere : interior;**

- **Suprafata totala a tamplariei este de 235,05 mp.**



INSPECTIA MUNCII

INSPECTORATUL TERITORIAL DE MUNCA IALOMITA

**Lucrările de instalare a tamplariei din PVC presupun realizarea următoarelor obiective:**

- realizarea înlocuirii tâmplăriei vechi din metal, cu tâmplărie din profile P.V.C., prevazuta cu geam termorezistent (24mm);
- glafurile interioare vor fi realizate din PVC;
- după schimbarea tâmplăriei exterioare se vor efectua lucrări de reparații.

Pentru profilele din PVC, ofertantul va prezenta:

- declarația de conformitate de la producator;
- certificat de calitate privind executia si montajul elementelor din tamplarie PVC;
- garantie de utilizare min. 5 ani.

### **3. TERMENUL DE EXECUTIE**

**Termenul de executie este de 60 de zile de la semnarea contractului de lucrari de ambele parti.**

### **4. RECEPTIA LUCRARILOR**

Recepția cantitativa si calitativă, la terminarea lucrarilor, are loc în locatia unde se executa lucrarile de către reprezentanții autorității contractante, în condițiile tehnice impuse de standardele în vigoare, pe bază de proces verbal de recepție la terminarea lucrarilor.

Pe baza constatărilor efectuate pe teren, achizitorul va aprecia dacă sunt întrunite condițiile pentru a convoca comisia de recepție. În cazul în care se constată că sunt lipsuri sau deficiențe, acestea vor fi notificate executantului, stabilindu-se și termenele pentru remediere și finalizare.

După constatarea remedierii tuturor lipsurilor și deficiențelor, achizitorul va convoca comisia de recepție.

Receptia finala se va executa dupa expirarea perioadei de garantie a lucrarilor.

### **5. Modalitati de plata**

Plata se va efectua în termen de 60 zile de la inregistrarea facturii la autoritatea contractanta, dar nu mai tarziu de 31.12.2023. Decontarea lucrarilor se va face în lei, pe baza următoarelor documente transmise de contractant:

- factură fiscală, în original, semnată și ștampilată, cu indicarea locației respective, insotita de e-factura;
- proces verbal de recepție la terminarea lucrărilor;
- certificate de calitate (conformitate) pentru materialele folosite.

### **6. Garantia acordata lucrarilor**

Calitatea lucrarilor va fi cea stabilita în standardele în vigoare, atestată de certificate de calitate. În certificatul de calitate se va menționa și termenul de garanție a lucrarilor executate.

Ofertantul câștigător răspunde pentru calitatea lucrarilor efectuate, în termenul de garanție a lucrarilor executate.



## INSPECTIA MUNCII

### INSPECTORATUL TERITORIAL DE MUNCA IALOMITA

Perioada de garanție a lucrărilor decurge de la data recepției la terminarea lucrărilor și până la recepția finală.

În perioada de garanție, executantul are obligația, în urma dispoziției date de achizitor, de a executa toate lucrările de modificare, reconstrucție și remediere a viciilor și altor defecte a cărorcauză este nerespectarea clauzelor contractuale.

Executantul are obligația de a executa toate activitățile de modificare, reconstrucție și remediere a viciilor și altor defecte a cărorcauză este nerespectarea clauzelor contractuale, pe cheltuiala proprie, în cazul în care ele sunt necesare datorită:

- utilizării de materiale, de instalații sau a unei manopere neconforme cu prevederile contractului;
- neglijenței sau nefindeplinirii de către executant a oricăreia dintre obligațiile explicite sau implicite care îi revin în baza contractului.

**Termenele de garanție pentru geamurile termopan sunt cele prevăzute de prevederile STAS în vigoare pentru fiecare material folosit dar nu mai mici de 60 luni de la terminarea lucrărilor.**

**Termenul de garanție pentru lucrările de realizare a termosistemului este de 24 de luni de la data întocmirii procesului verbal de recepție la terminarea lucrărilor.**

Perioada de garanție decurge de la data recepției la terminarea lucrărilor și până la recepția finală.

#### **7. Măsuri de protecția muncii și PSI**

Pe perioada execuției lucrărilor se vor respecta următoarele reglementări: Norme de protecția muncii și Legea de protecția muncii (cu modificările și normele metodologice de aplicare), norme generale și specifice de PSI, Regulamentul privind protecția muncii și igiena muncii în construcții, H.G. privind măsuri pentru îmbunătățirea activității de prevenire și stingerea incendiilor.

**8. Valoarea estimată a contractului este de până la 212.190 lei fără TVA.**



INSPECTIA MUNCII

INSPECTORATUL TERITORIAL DE MUNCA IALOMITA

ANEXA

Fereastră 2 canaturi - 7 buc

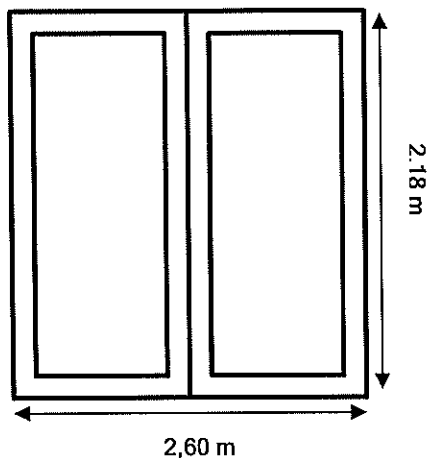

Fereastră 2 canaturi - 1 buc

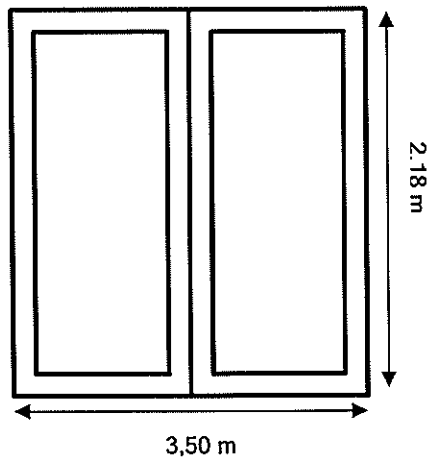

Fereastră 2 canaturi -13 buc

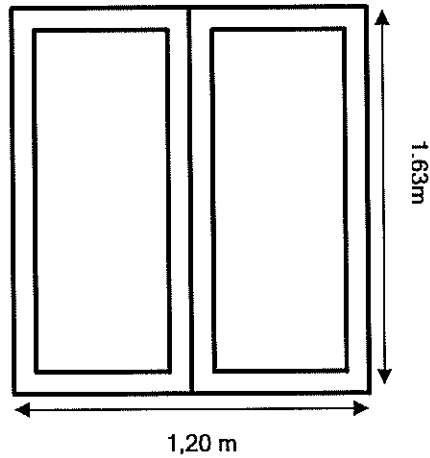

Fereastră 2 canaturi - 1 buc

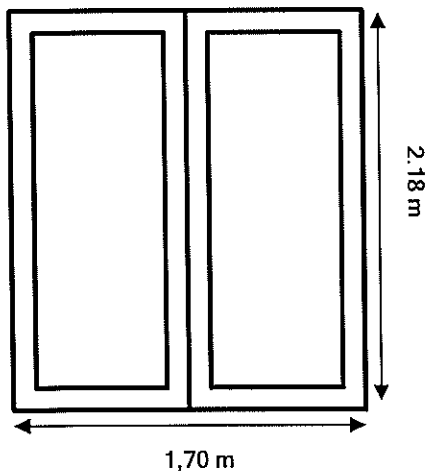

Fereastră 2 canaturi - 1 buc

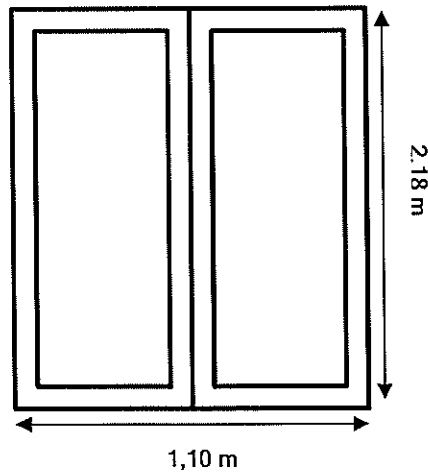

Fereastră 2 canaturi - 1 buc

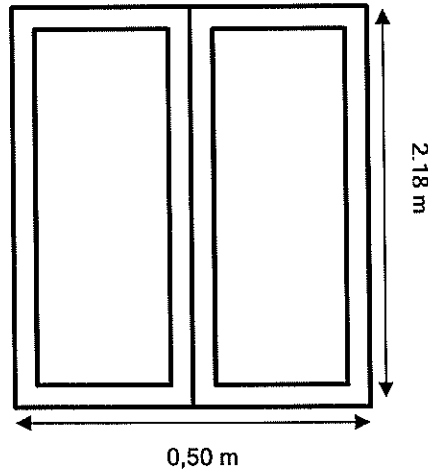



INSPECTIA MUNCII

INSPECTORATUL TERITORIAL DE MUNCA IALOMITA

Fereastră 2 canaturi - 2 buc

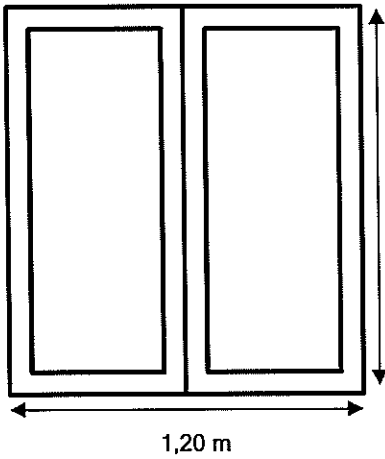

Fereastră 2 canaturi - 14 buc

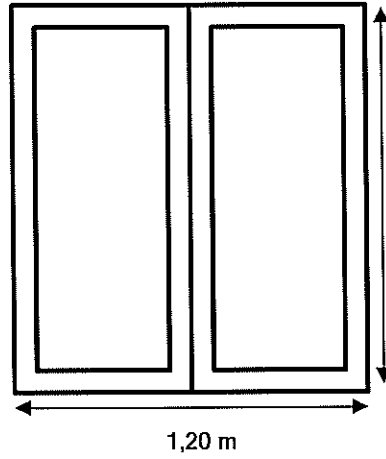

Fereastră 2 canaturi - 1 buc

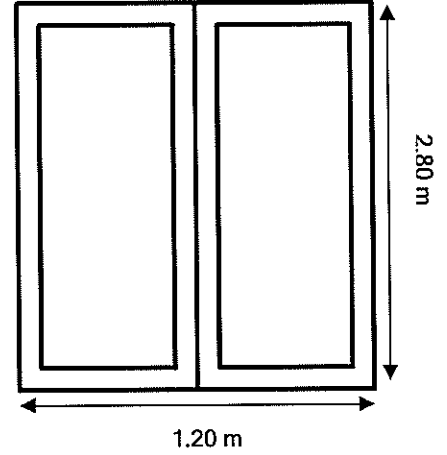

Fereastră 2 canaturi - 1 buc

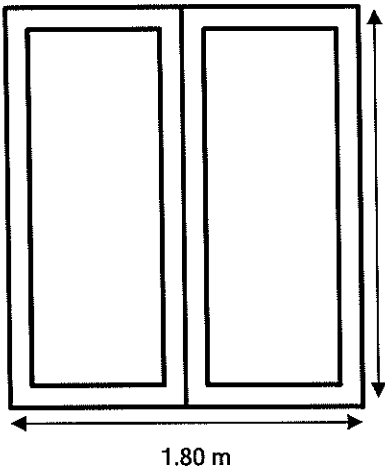

Fereastră 2 canaturi - 2 buc

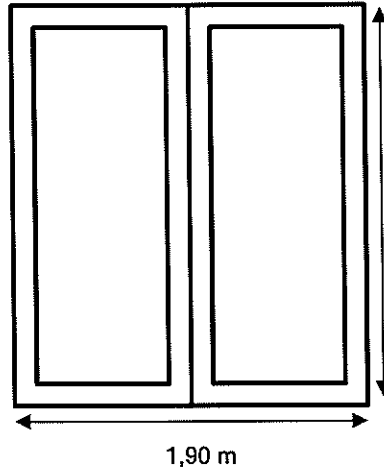

Fereastră 2 canaturi - 2 buc

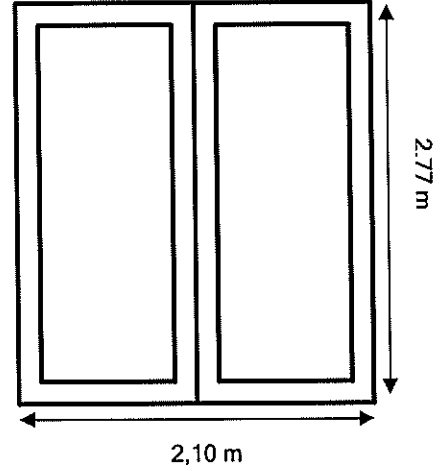



INSPECTIA MUNCII

INSPECTORATUL TERITORIAL DE MUNCA IALOMITA

Fereastră 2 canaturi - 1 buc

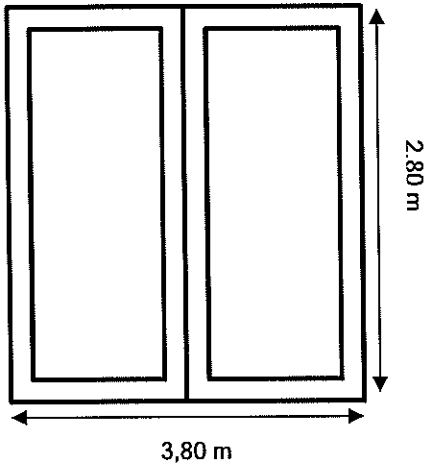

Fereastră 2 canaturi - 1 buc

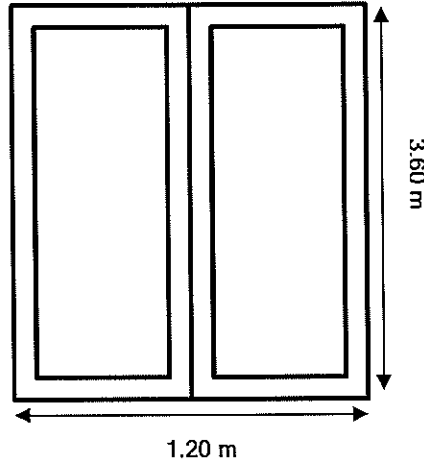

Fereastră 2 canaturi - 1 buc

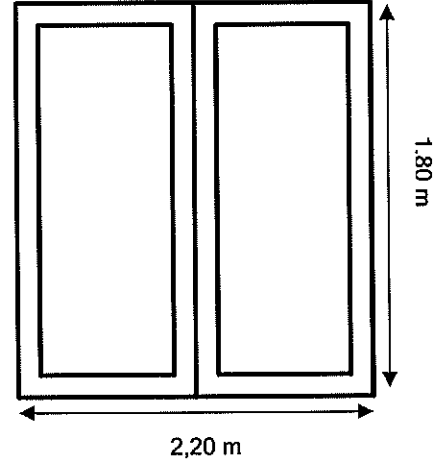

Fereastră 2 canaturi - 1 buc

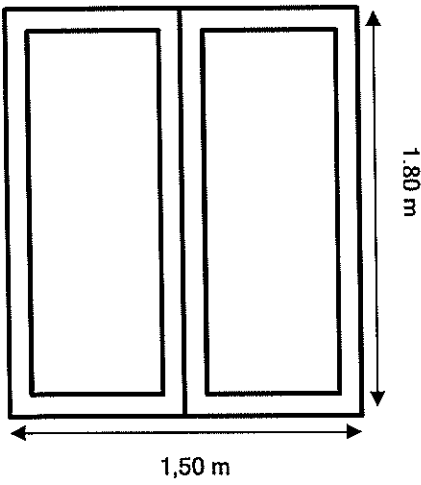

Fereastră 2 canaturi - 1 buc

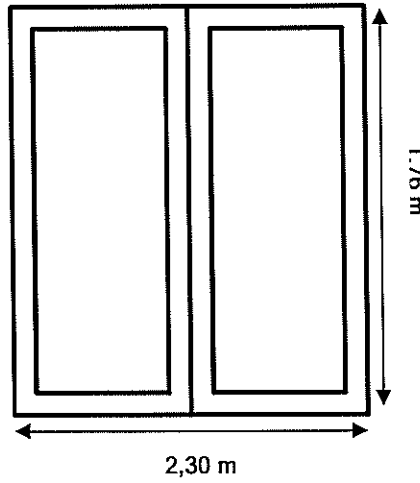

Fereastră 2 canaturi - 1 buc

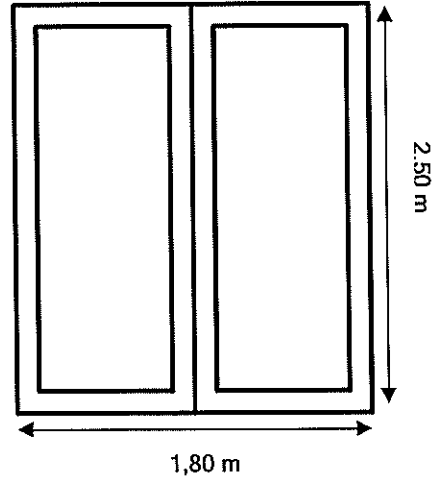





INSPECTIA MUNCII

INSPECTORATUL TERITORIAL DE MUNCA IALOMITA

Fereastra 2 canaturi - 1 buc

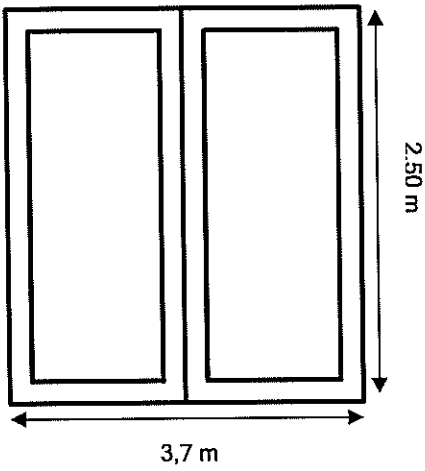

Fereastra 2 canaturi - 1 buc

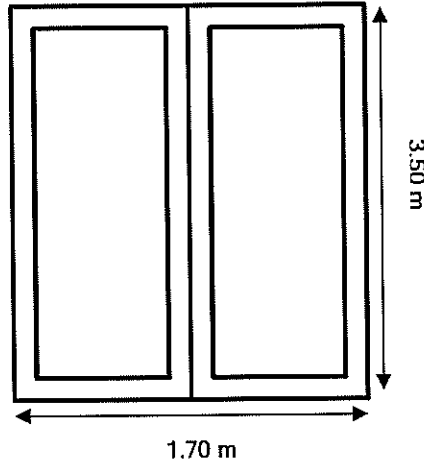

Usa 2 canaturi - 1 buc

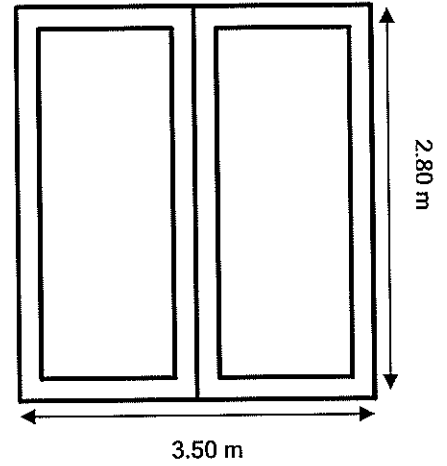

Usa 2 canaturi - 1 buc

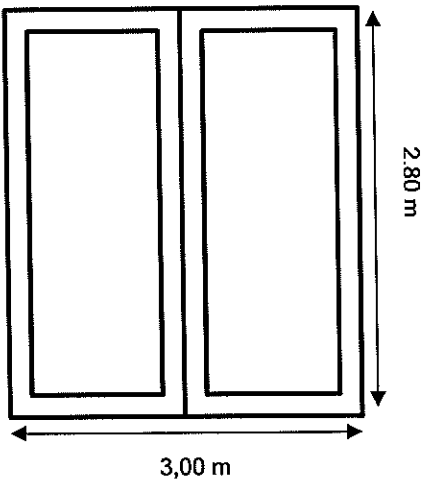

Usa 2 canaturi - 1 buc

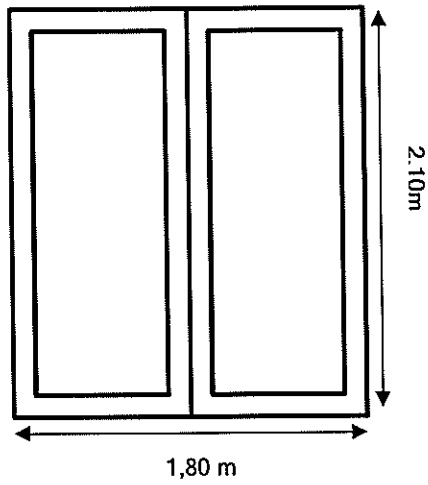

Usa 2 canaturi - 1 buc

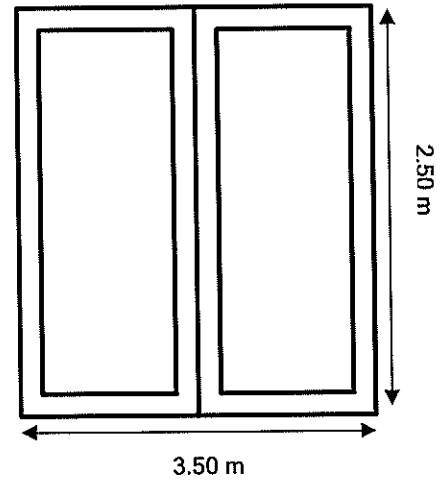



INSPECTIA MUNCII

INSPECTORATUL TERITORIAL DE MUNCA IALOMITA

Fereastra 1 canat - 4 buc

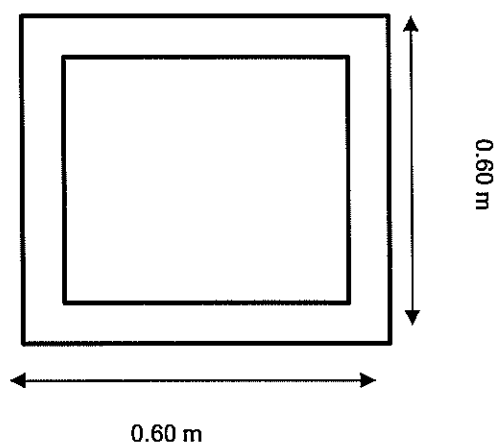

Fereastra 3 canaturi - 2 buc

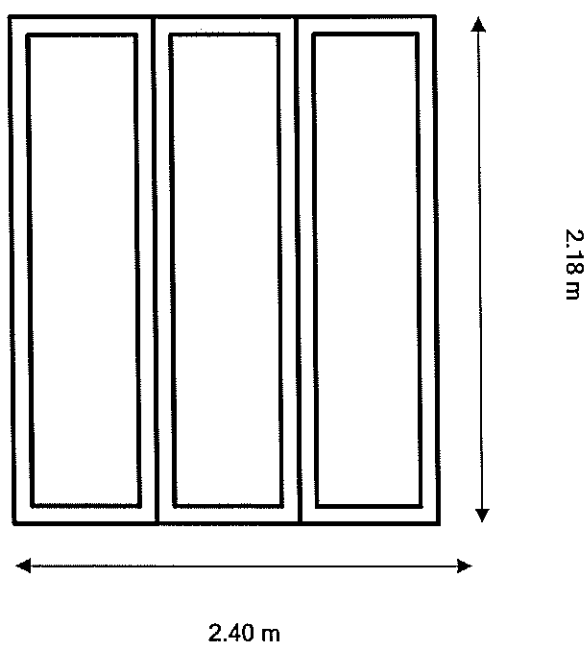



INSPECTIA MUNCII

INSPECTORATUL TERITORIAL DE MUNCA IALOMITA

Fereastra 2 canaturi - 1 buc

